

Switch Interruptor de garaje Digital Wifi Smart Life GDX1

Manual de configuración básica



Dispositivo de prueba para comprobar la compatibilidad del abridor

-Encienda el dispositivo abridor GD-DC5 (switch inteligente para abrir su garaje) con su adaptador USB y cable micro-USB. El LED rojo parpadeará. (si no lo hace automáticamente deberá dejar presionado el botón que esta junto al led por al menos 15 seg.

hasta que parpadee de manera constante).

-Utilice el cable rojo y negro incluido para conectar el GD-DC5 a su abridor: coloque cada terminal en el puerto correspondiente y los extremos a los cables del botón de pared.

-Utilice un pequeño tornillo o clavo para hacer clic en el botón del GD-DCS, la puerta de su garaje. debería activarse.

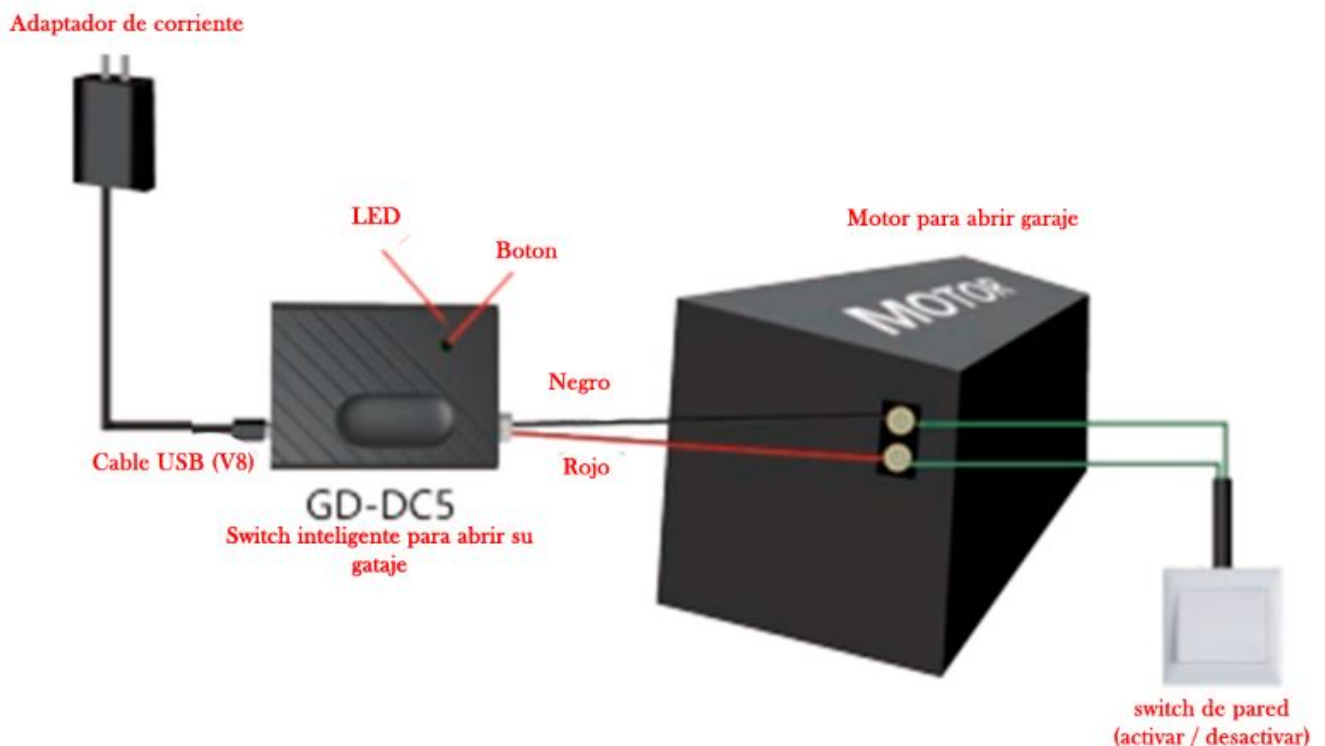

PRUEBA OK! Haga clic en el botón Y cada vez, la puerta del

garaje se abrirá o cerrará!

A continuación se muestra la lista de verificación antes de intentar emparejar el dispositivo con la app:

– Su teléfono inteligente o tableta debería tener conectado un WiFi 2.4G con Internet.

– El dispositivo solo admite Wi-Fi 2.4G.

– Si usa un enrutador 5G (proporciona dos Señales Wi-Fi: 5G y 2.4G), seleccione el WiFi 2.4G para conectar su teléfono inteligente.

– Descargue una de las APLICACIONES siguientes: «Tuya Smart» o «Smart Life» desde APP Store o Google Play store. También puedes escanear el código QR

-Durante el proceso de emparejamiento, asegúrese de que su dispositivo iOS o Android y el interruptor de puerta de garaje inteligente está dentro del alcance de su enrutador WiFi.

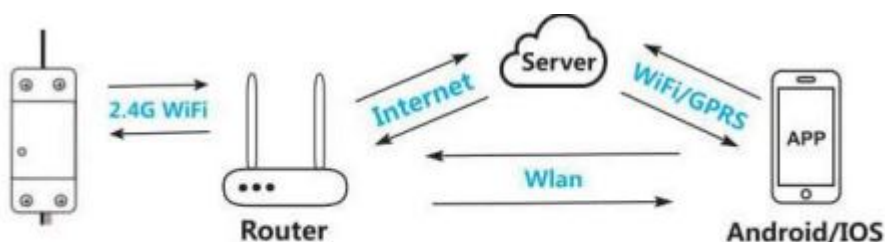



Tuya Smart



Smart Life



INSTRUCCIONES DE EMPAREJAMIENTO CON LA APP:

1.- Encienda el Smart Garage Door Switch con su adaptador USB, el LED rojo estará apagado.

2.- Deje presionado por unos 10 segundos el botón de encendido hasta que el led encienda, deberá conseguir que el dispositivo parpadee de manera lenta. (un parpadeo cada 3 segundos).

3.- Ingrese a la app «Smart Life o Tuya Smart» y seleccione el icono «+» en la parte superior derecha.

4.- En el apartado «eléctrico» deslice hacia abajo hasta encontrar la opción «controlador de puerta de garaje inteligente (WI-FI) y selecciónela.

5.- Confirme que el parpadeo del dispositivo es lento y conéctese al punto de acceso que la app le indica (Smart Life_XXX).

6.- Con el botón de «volver» de su celular, regrese hasta la app para que la app comience a buscar automáticamente el dispositivo y así emparejarlo.

7.- Cuando la app termine de este proceso le dará opción para

cambiarle el nombre al dispositivo, guarde el que mas le guste y ilisto! ya puede abrir y cerarr su garaje desde la app.

FUNCIONES PRINCIPALES EN LA APP



DIAGRAMA DE INSTALACION

(Realizar la instalacion solo hasta

haber emparejado el dispositivo con la app)

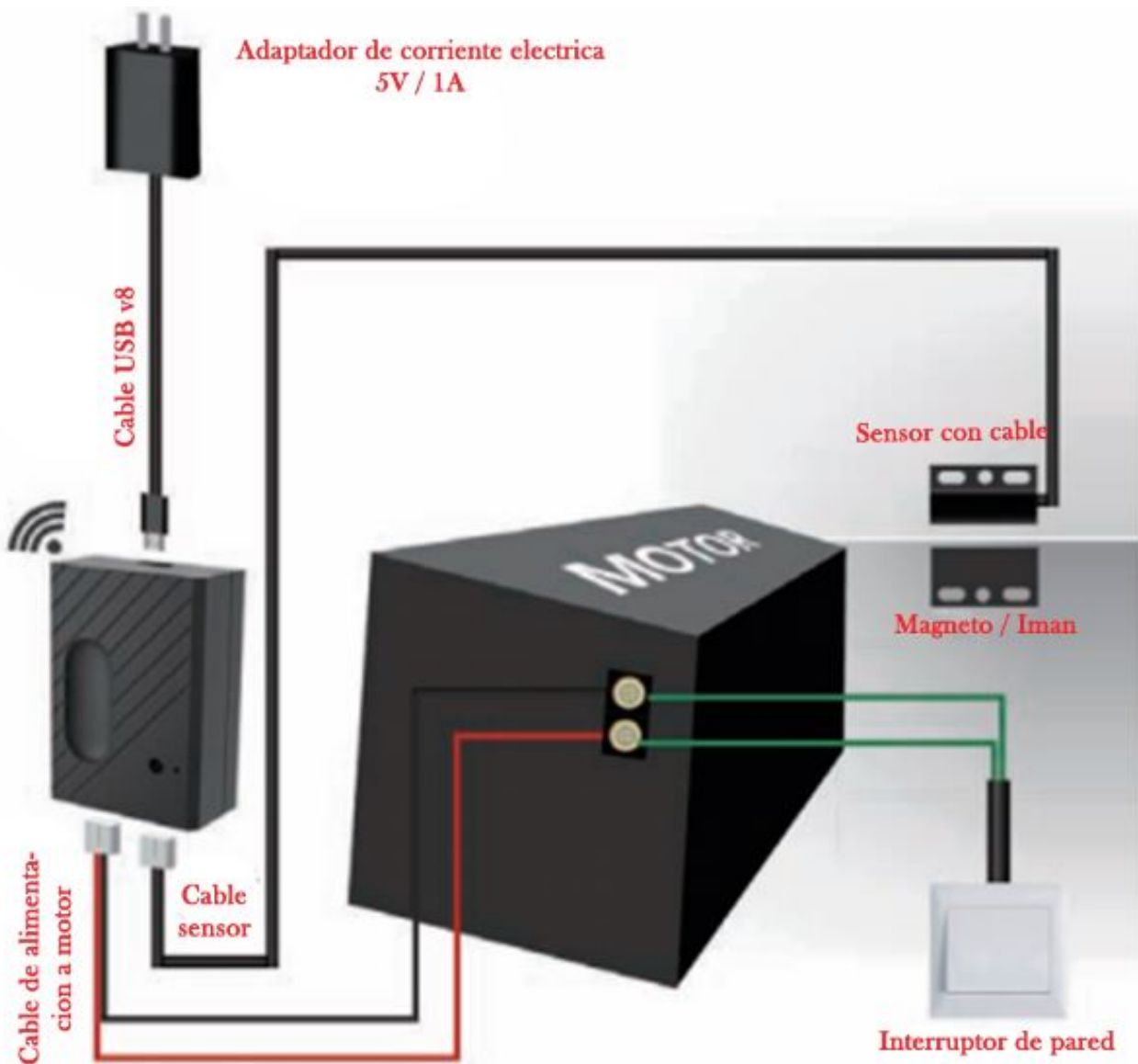

PASO 1: Enciende / Conecta a alimentación tu switch inteligente

El adaptador USB de 5 V no está incluido en el paquete.

El adaptador de 5 V debe tener una salida superior a 1 A (1000 mA).

PASO 2: Conéctelo a la consola de pared.

Inserte el terminal de cable rojo y negro de 2,5 mm en el interruptor inteligente de la puerta del garaje, luego Conecte cada extremo a los mismos terminales a los que terminan los cables de los botones de pared.

PASO 3: Conecte a la puerta del garaje.

Inserte el terminal de 2,5 mm del sensor en el interruptor inteligente de la puerta del garaje, luego Instale firmemente el sensor y el imán del espacio dentro de 3 mm a 15 mm en la puerta de su garaje con tornillos / soporte / encías 3M / clavos de pared / soportes de línea / ataduras.

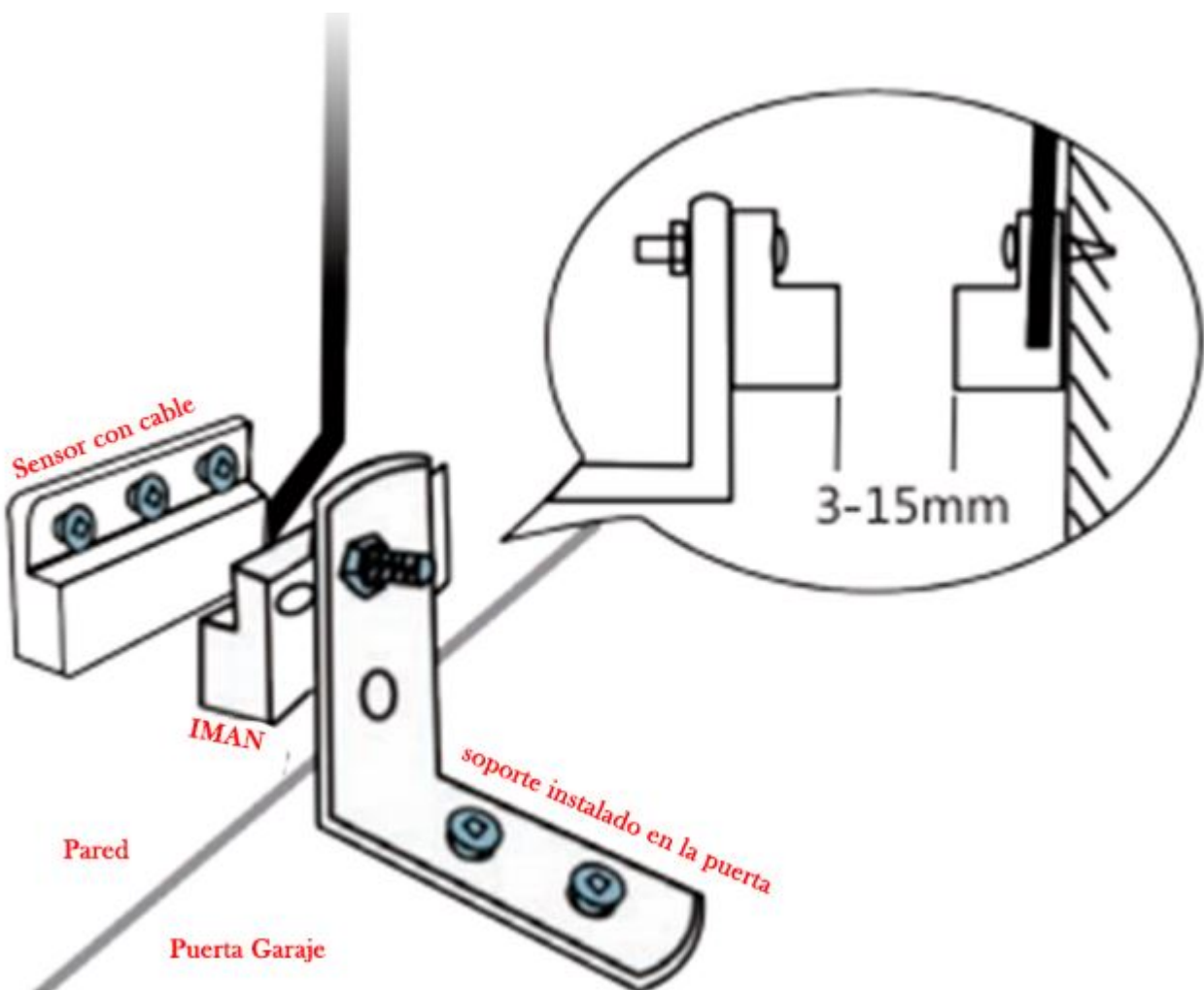

Si es difícil de instalar con tornillos, también puede usar las gomas 3M para terminar.
Si le preocupa la estabilidad, puede utilizar tornillos y gomas 3M.





Funciona con Alexa

1.- Abra la aplicación Alexa, toque el menú en esquina superior izquierda. Vaya a Habilidades.

2.- Ingrese «Tuya Smart» o «Smart Life» en el campo de búsqueda y busque.

3.- Pulse «Tuya Smart» o «Smart Life»

4.- Habilite la habilidad.

5.- Ingrese la información de su cuenta y toque en 'Iniciar sesión' para vincular su cuenta a su cuenta de Amazon.

– Si su cuenta es un número de teléfono, debe seleccionar tu país.

-Si su cuenta es una dirección de correo electrónico, seleccione al azar código de país / región.

Comandos de voz:

«Alexa, enciende {nombre del dispositivo

«Alexa, apaga {nombre del dispositivo)»



FUNCIONA CON GOOGLE HOME

- 1.- Inicie la aplicación Google Home, toque el menú.
 - 2.- Toque Control de inicio.
 - 3.- En Dispositivos, toque el icono +.
 - 4.- Toca «Tuya Smart» o «Smart Life»
 - 6.- Ingrese la información de su cuenta y toque en 'Iniciar sesión' para vincular su cuenta a su cuenta de Amazon.
- Si su cuenta es un número de teléfono, debe seleccionar tu país.

Si su cuenta es una dirección de correo electrónico, seleccione al azar código de país / región.

Comandos de voz:

«Hola Google, enciende {nombre del dispositivo}»

«OK Google, apaga (nombre del dispositivo)

PREGUNTAS FRECUENTES

