

Gps Tracker 4g Localizador Satelital

Manual de usuario



Aviso importante: TELCEL ESTA BLOQUEANDO LOS SMS CON CONTENIDO DE LINKS, por lo que ningún gps esta regresando ubicación vía SMS, solo se puede ver la localización por plataforma. Los comandos que el GPS regresa como OK! No tienen links y por eso si se regresa la respuesta, por lo que no se verán afectados comandos como los de corte de corriente. – Esta situación es ajena a nosotros puede ser permanente o intermitente, solo queda esperar a que Telcel vuelva a reactivar los sms con links, mientras tanto puede usar su equipo 100% mediante la plataforma. Puede comunicarse con Telcel para preguntar mas

información.

IMPORTANTE: Verifique que la tarjeta SIM que usara tiene saldo y datos activos, para tal cosa insértela en un celular, apague el Wifi y verifique que realmente tiene datos. TAMBIEN SERA NECESARIO LLAMAR AL *264 PARA QUE LA LINEA TELEFONICA QUEDE HABILITADA)

Antes de empezar a configurar su GPS, asegúrese de haber activado el SIM con \$50 de saldo y probar en un celular que le entren y salgan llamadas, así como mensajes de texto. Asi mismo debera verificar que el sim le permita navegar por internet.

1.- -Abra la cubierta de su GPS, inserte su SIM compatible con la red GSM/GPRS en la ranura indicada, asegúrese de que este colocado de manera correcta. Y que sea el sim del tamaño adecuado, ya que muchas veces suelen colocar el nano sim en una ranura para el tamaño de sim completo

2.- Situé el GPS al aire libre donde no estorbe ningún techo loza o lamina, colocar el GPS en una azotea por ejemplo ayuda mucho para que tome la señal correctamente.

3.- Espere aprox. 5 minutos y envíe un mensaje sms desde su celular la palabra es (position123456) al número del sim que le inserto en automático le responderá el msj con un link de Google Maps en donde indica la ubicación del GPS.

CONFIGURACION Y ACTIVACIÓN EN LA PLATAFORMA:

Mande el comando de configuración de APN: (este se envía por msj de texto, en destinatario deberá ir el número telefónico del GPS y en cuerpo de texto ira el siguiente comando:

apn123456 internet.itelcel.com

Mande el comando **check123456**, para asegurarse que el APN haya quedado configurado, se verá de color azul o subrayado y tendrá que decir: **internet.itelcel.com**

posterior a este mensaje manda el comando:

gprs123456.

Una vez configurados estos parámetros ingrese a <http://www.baanool.net/> y selecciona «Register account» en automático la pagina desplegara estas opciones

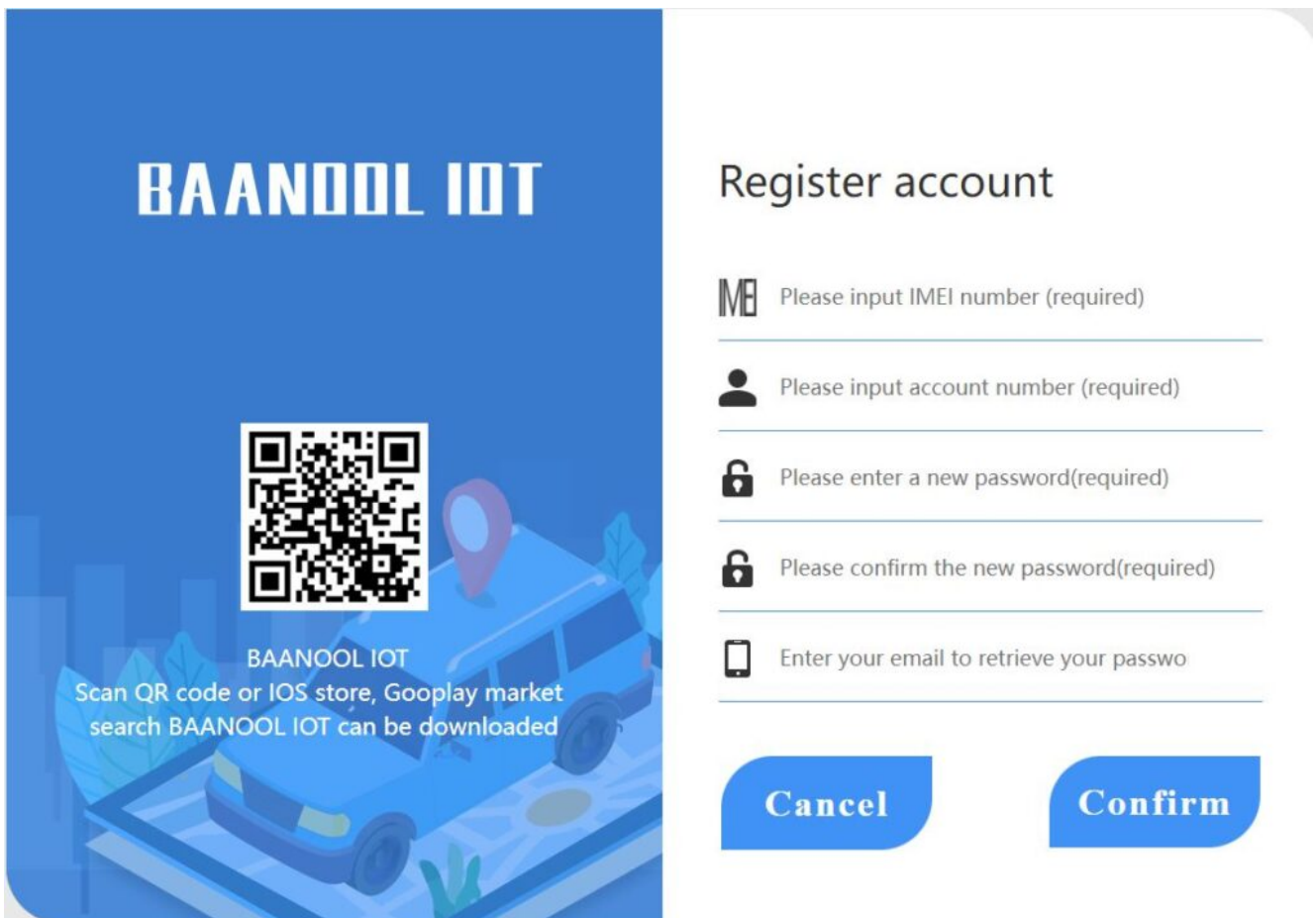

-En el primer apartado coloca el numero IMEI de tu GPS, este viene pegado en la lateral de tu equipo debajo de un código de

barras y contiene 15 caracteres, es importante anotar correctamente este numero ya que de lo contrario podemos bloquear el equipo de otra persona si se anota erróneamente.

– En el segundo apartado coloca un nombre de usuario con el que te gustaría iniciar sesión y guárdalo desde el momento que lo pones, ya que no nos es posible recuperar usuarios o contraseñas ni mucho menos los números IMEI de los equipos ya registrados.

– En el tercer apartado coloca la contraseña con la que quieres iniciar sesión y guárdala muy bien.

– En el cuarto apartado pon nuevamente la contraseña que decidiste registrar para tu equipo, de esta manera quedara confirmada.

– En el quinto apartado pon tu email para recuperar tu contraseña en caso de olvidarla.

Una vez dentro de su cuenta, seleccione la opcion «Terminal Management»

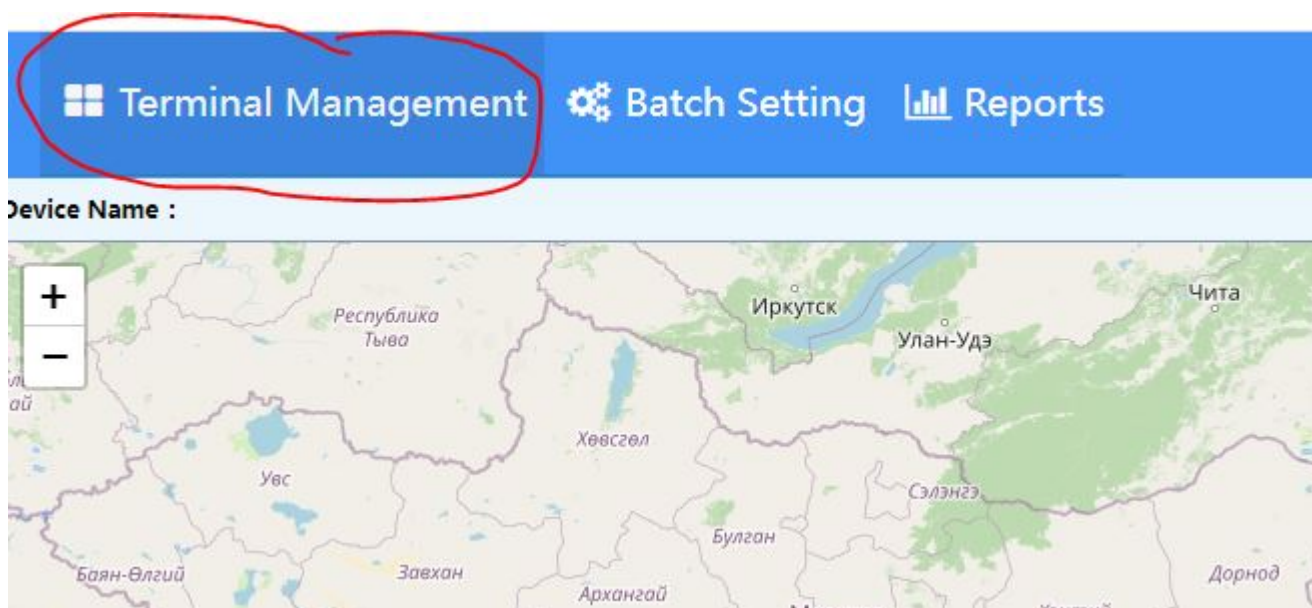

La pagina en automático arroja el siguiente menú, selecciona la opción «bind»

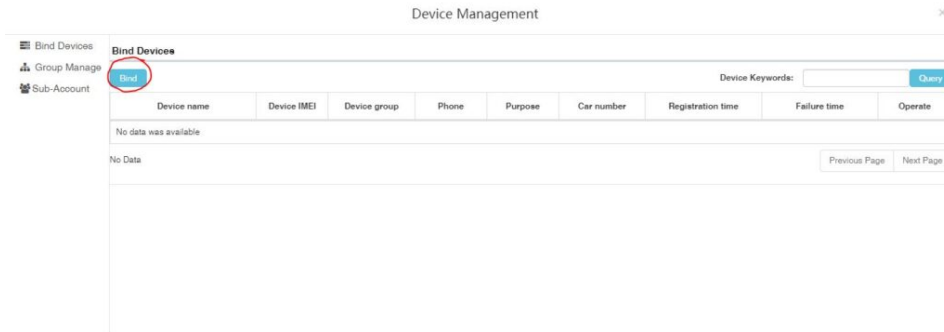

Y este te arrojará el siguiente menú:

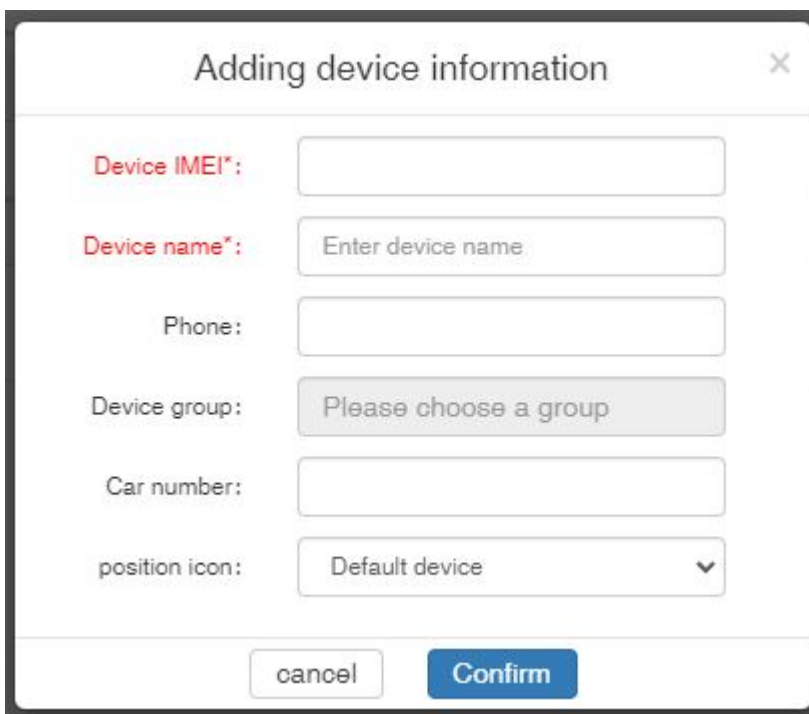
The image shows a modal dialog box titled "Adding device information" with a close button (X) in the top right corner. The dialog contains several input fields: "Device IMEI*" (a text input field), "Device name*" (a text input field with the placeholder "Enter device name"), "Phone:" (a text input field), "Device group:" (a dropdown menu with the placeholder "Please choose a group"), "Car number:" (a text input field), and "position icon:" (a dropdown menu with "Default device" selected). At the bottom of the dialog, there are two buttons: "cancel" and "Confirm".

los campos se llenan así:

- 1.- Coloca el IMEI del equipo que has adquirido, recuerda que se caracteriza por 15 dígitos.
- 2.- Coloca un nombre para este dispositivo, este servirá para identificar fácilmente el vehículo o el dispositivo GPS.
- 3.- En el tercer apartado coloca el numero telefónico del GPS.
- 4.- En el cuarto apartado no pongas nada...

5.- En el siguiente apartado coloque el numero de placa de su vehículo al que pertenecerá el GPS.

6.- Y por ultimo en la opción «posición icon» seleccione si es para moto, coche, bici, etc. Por ultimo seleccione el botón azul de «confirm» y con esto quedara registrado su GPS de manera correcta.

CONFIGURACION DE APLICACIÓN

Desde PlayStore descargue la aplicación **“Banool Iot”** también puede escanear el siguiente QR para Android o para iOS

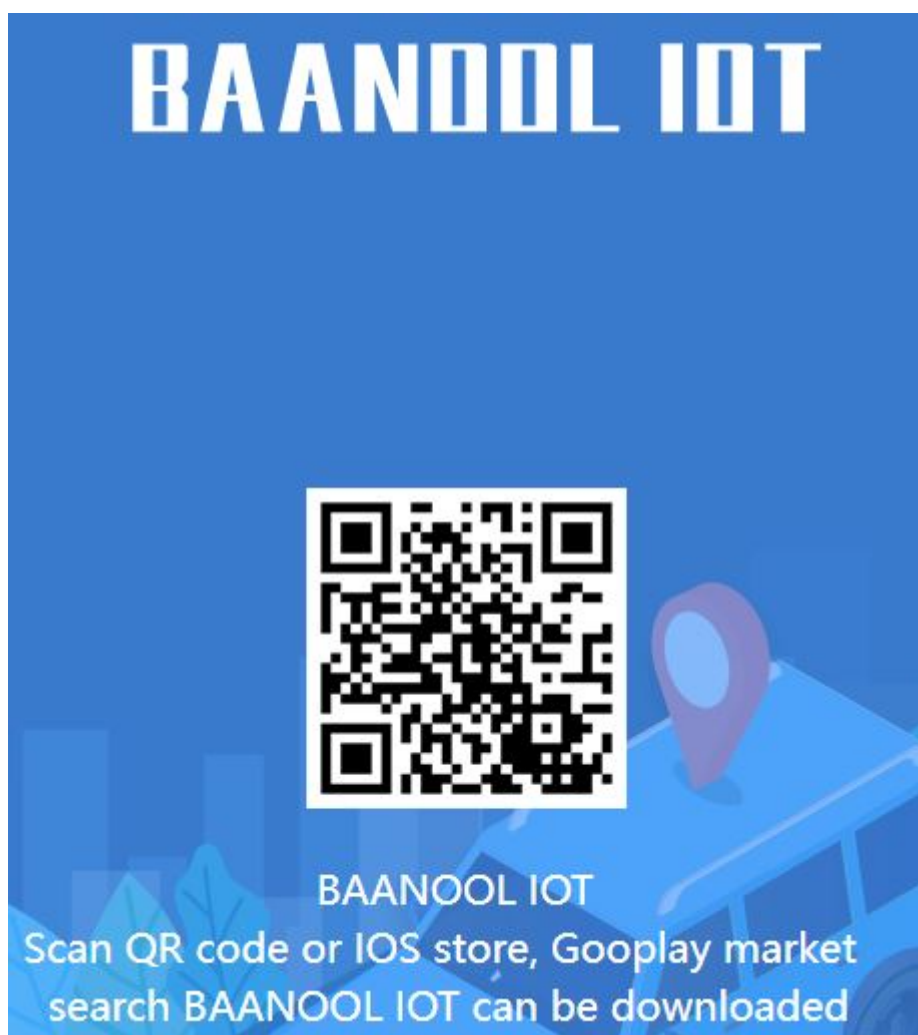

Debera ingresar en la app los siguientes datos

USER: sera el nombre de usuario que registro en la plataforma web.
PASSWORD: la contraseña que usted mismo creo en la web.
y dar click en login.

Diagrama de conexión:

Deberá conectar el arnés del equipo a su vehículo o motocicleta de acuerdo al siguiente diagrama

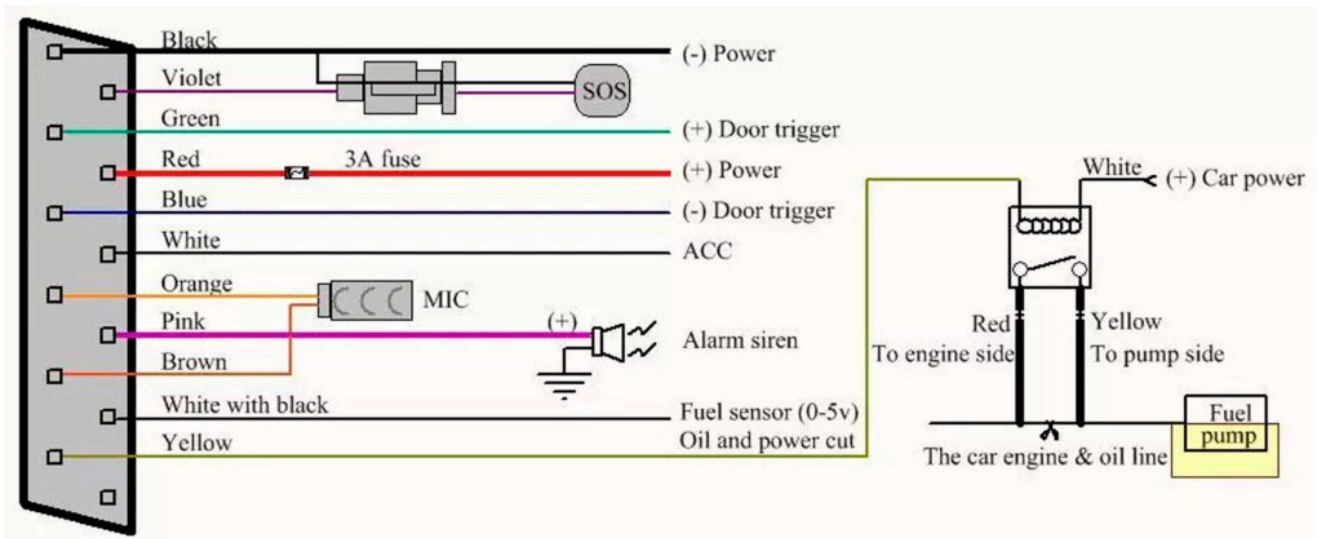

COMANDOS PARA CONFIGURACIÓN DE TU GPS

1.- Agregar números administrativos, todas las alertas se enviarán a este número por ejemplo: cuando detecte exceso de velocidad o movimiento le enviarán mensaje a este número, usted puede almacenar hasta 5 números administrativos.

admin+ password Numero telefonico

ejemplo: admin123456 5543527979

Respuesta: admin ok

2.- Elimina el número administrativo

noadmin+password Numero telefonico

ejemplo: noadmin123456 5543527970

Respuesta: noadmin ok

3.- activa la alarma de exceso de velocidad (El rango mínimo de velocidad será de 50 kph o sea 050) cuando la velocidad supere lo establecido se enviará SMS de alerta al número administrativo.

speed+password velocidad

ejemplo:speed123456 070

Respuesta: speed ok

4.- Desactiva la alarma de exceso de velocidad

nospeed+pass word

ejemplo:nospeed123456

Respuesta: nospeed ok

5.- Activa la alarma de movimiento cuando el GPS este en linea y se detecte que el vehículo salió de un radio de 200 metros de donde se activo enviara SMS al usuario administrativo.

move+password

ejemplo: move123456

respuesta: move ok

6.-Desactiva la alarma de movimiento

nomove+password

ejemplo:nomove123456

Respuesta:nomove ok

7.- Activar micrófono

monitor+password

ejemplo:monitor123456

Respuesta:monitor ok

Cuando el GPS responda «monitor ok» llámeme al GPS, en automático le enlazara con el micrófono del GPS.

8.- Desactivar micrófono

tracker+password

ejemplo:tracker123456

Respuesta:tracker ok

-ES IMPORTANTE QUE SEPA QUE NO PUEDE USAR EL MICROFONO Y RASTREAR EL GPS POR MSJ DE TEXTO, EN CASO DE NECESITAR HACER ESTO, PUEDE RASTREAR EL GPS DESDE LA APP O DESDE LA PC Y USAR EL MICROFONO POR LLAMADA.

9.- Restablecimiento de fabrica, restablece los parametros a su estado original de fabrica

reset+password

ejemplo:reset123456

Respuesta: supervisorinstruction setting factory, ok!

10.- Activa alarma de desconexión cuando desconectan el dispositivo o el vehículo o desconectan la batería se envía un SMS al numero administrativo (activada por default)

Lowbattery+password on

ejemplo:Lowbattery123456 on

Respuesta: Lowbattery ok!

11.-Desactiva alarma de desconexión

Lowbattery+password off

ejemplo: Lowbattery123456 off

Respuesta:Low battery ok!

12.- Activa alarma de vibración después de permanecer 5 minutos sin movimiento, al detectar un impacto o movimiento o envía un SMS al numero administrativo.

shock+password

ejemplo:shock123456

Respuesta: shock ok!

13.-Desactiva alarma de vibración

noshock+password

ejemplo:noshock123456

Respuesta: No shock ok!

14.-Ajuste de hora, pone a tiempo el reloj interno del rastreador

timezone+password zona horaria

ejemplo: timezone123456 -5 (ojo: el «-5” representa la zona horaria de CDMX si usted es de otro lado deberá investigar en Internet que numero corresponde a su zona horaria»

Respuesta: timezone ok!

15- Reinicio Dispositivo después de 20 seg

reboot+password

ejemplo:reboot123456

Respuesta: after 20s will reboot ok!

16.-Corte de corriente

comando: stop123456

17.- Restablecer corte de corriente

comando:resume123456

1. Para programar 2 controles remotos del dispositivo GPS, encienda el GPS y presione el SOS 7 veces seguidas y la sirena sonara 2 veces para ingresar al modo de aprendizaje, presione el botón del primer control remoto, la sirena sonará 1 vez, luego presione el botón del segundo control remoto, la sirena suena 2 veces significa que la programación se completó con éxito, puede apagar el dispositivo después de 5 segundos.



2. Para programar 1 control remoto del dispositivo GPS, encienda el GPS y presione el SOS 7 veces seguidas y la sirena suena 2 veces para ingresar al modo de aprendizaje, presione el botón la sirena suena 1 vez; luego presione el botón y la sirena sonará 2 veces significa programar con éxito. Puede apagar el dispositivo después de 5 segundos.



Preguntas frecuentes ...

¿Cómo se si ya se le acabo el saldo a mi GPS?

Puede bajar la aplicación de Telcel y emparejar el numero de su GPS con la app, de ese modo podrá estar monitoreando de manera constante el saldo de su GPS.

¿Cuánto le recargo a mi GPS? ¿es saldo normal o es paquete?

R. Debe llamar a Telcel para que le recomienden paquetes mensuales ilimitados o puede preguntar por el servicio amigo optimo plus el cual le ofrece llamadas mensajes y datos ilimitados por \$50, desconocemos si aún exista, pero debe llamara a Telcel para comprobarlo

¿Por que mi GPS se desconecta de la plataforma?

R. El GPS tiene un sistema el cual se encarga de poner al GPS en modo reposo cuando el mismo detecta que no esta siendo usado con fines de ahorrar saldo y batería, en caso de necesitar que se vea en linea nuevamente, puede llamar al GPS o enviar el msj de texto «gprs123456» con esto el GPS se activa de nuevo en la plataforma

¿Por que cuando envié un comando a mi GPS el mismo me responde «psswd fail» ?

R. esto se debe a un error al momento de escribir el comando, deberá verificar que no haya dejado ningún «espacio» antes de escribir el comando, de igual manera deberá verificar que no haya algún espacio al final del comando